

**KAPPA 55** max. 57 l/min - 15 GPM • 40 bar - 580 PSI • 550 RPM

**KAPPA 65** max. 67 l/min - 17.5 GPM • 40 bar - 580 PSI • 550 RPM

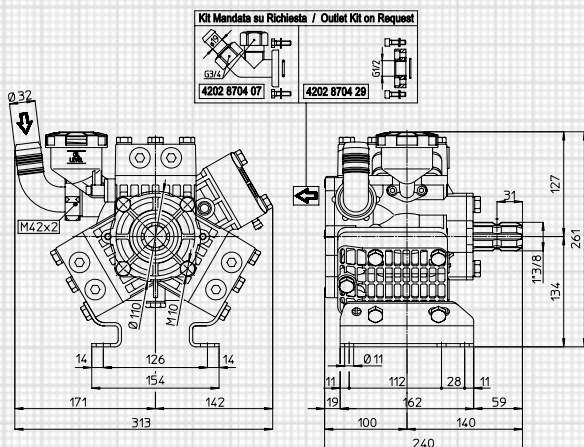

provedení P.T.O. hřídele available P.T.O. shaft

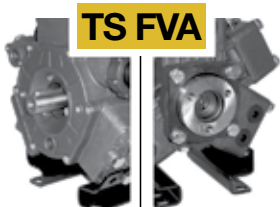
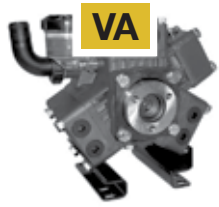
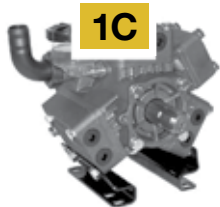

Rozměry P.T.O. viz strana 8

For P.T.O. shaft dimensions see page 8

příslušenství k hřídelům shaft adaptors

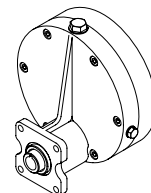
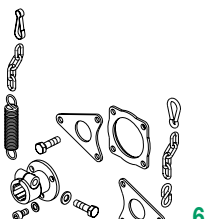
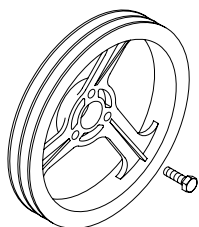
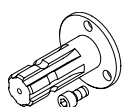
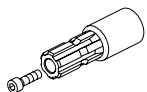

Prevodovky 15 viz strana 42/43

Gear reduction 15 See page 42/43

MOD.	RPM	0 bar / 0 PSI				10 bar / 145 PSI				20 bar / 290 PSI				30 bar / 435 PSI				40 bar / 580 PSI				Hmotnost Weight	
		Průtok Flowrate		Výkon Power		Průtok Flowrate		Výkon Power		Průtok Flowrate		Výkon Power		Průtok Flowrate		Výkon Power		Průtok Flowrate		Výkon Power			
		l/min	GPM	HP	kW	l/min	GPM	HP	kW	l/min	GPM	HP	kW	l/min	GPM	HP	kW	l/min	GPM	HP	kW	Kg	lb
<b>KAPPA 55</b>	400	41,5	11,0	0,4	0,3	39,1	10,3	1,1	0,8	38,6	10,2	2,0	1,5	38,4	10,1	3,0	2,2	38,2	10,1	3,9	2,9	13	29
	450	46,5	12,3	0,5	0,3	43,7	11,5	1,2	0,9	43,2	11,4	2,3	1,7	43,0	11,4	3,4	2,5	42,8	11,3	4,4	3,2		
	500	51,5	13,6	0,5	0,4	48,6	12,8	1,4	1,0	47,9	12,7	2,5	1,9	47,7	12,6	3,7	2,7	47,5	12,5	4,9	3,6		
	550	56,5	14,9	0,6	0,4	53,6	14,2	1,5	1,1	53,0	14,0	2,8	2,1	52,8	13,9	4,1	3,0	52,6	13,9	5,4	4,0		
<b>KAPPA 65</b>	400	48,4	12,8	0,5	0,4	47,0	12,4	1,3	1,0	46,4	12,3	2,4	1,8	46,1	12,2	3,6	2,6	45,8	12,1	4,7	3,5	13	29
	450	54,4	14,4	0,5	0,4	53,0	14,0	1,5	1,1	52,4	13,8	2,8	2,0	52,1	13,8	4,1	3,0	51,8	13,7	5,3	3,9		
	500	60,3	15,9	0,6	0,4	58,8	15,5	1,7	1,2	58,3	15,4	3,1	2,3	58,0	15,3	4,5	3,3	57,7	15,2	5,9	4,3		
	550	66,3	17,5	0,7	0,5	64,8	17,1	1,9	1,4	64,2	17,0	3,4	2,5	63,9	16,9	5,0	3,7	63,6	16,8	6,5	4,8		